

LE NOUVEAU MODE SOLIDE

Note : L'ancienne technique « mode ligne cachées » + /save2D doit être remplacée par le gestionnaire de caméra pour les raisons suivantes :

- Grâce au gestionnaire de caméras, il est possible de générer le fichier 2D de plusieurs élévations en même temps
- Il est possible de sauvegarder des vues (gabarit) pour y avoir accès depuis un nouveau fichier
- L'ancien /save2D écrase l'ancien export 2D si le fichier n'a pas été préalablement renommé

1. Barre d'outils

La barre d'outils permet un affichage 3D et de créer des sections dynamiques. Cet affichage permet aussi de jouer l'intermédiaire entre le gestionnaire de caméra et la vue solide



1. Permet de supprimer/réinitialiser une coupe
2. Coupes horizontales/verticales
3. Editer la section (après avoir créé une section il faut activer cet icône afin de modifier la section)
4. Inverser la section
5. Faire afficher les vues 2D
6. Contrôler la position du soleil (ombres)
7. Synchroniser les vues 2D avec la vue 3D

Note : Si en 3D le modèle paraît coupé, il faut afficher les vues 2D et éloigner la caméra du modèle

2. Gestionnaire de caméra



Le gestionnaire de caméras et de coupes fait le lien entre l'affichage dynamique et la création de vues et coupes 2D en production. C'est l'utilitaire à privilégier pour la génération de fichiers 2D car son interface englobe tous les paramètres de création 2D (conservation des motifs de murs, type d'affichage, vues et coupes).

2.1 Vues et élévations

- Positionner le modèle et cliquer sur «ajouter caméra  »
- Il est possible de modifier la position de la caméra en la sélectionnant et en modifiant la vue directement dans le modèle

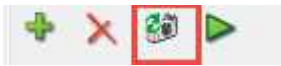

- En double cliquant sur la caméra créée il est possible de modifier les paramètres d'affichage et de création de fichier 2D.

Paramètres caméra

Position de la caméra

Oeil	:	10.92	7.811	26.75
Cible	:	10.92	7.811	7.709
Cône	:	128,461		

Paramètres de visualisation

Mode d'affichage: Solid (dropdown) Mode: Parallele (dropdown) Lignes cachées

Vue: 3d (dropdown) Couleur: Colors (dropdown) Config calques...

Paramètres du soleil

Ombres

Azimut: 135 (spinners) [slider]

Élévation: 45 (spinners) [slider]

Paramètres 2D

Commentaire: Afficher bordures cachées

Remplir s... (dropdown) Sauver image vue solide (Résolution 1-20) [slider] 1 (spinners)

Style: Colors (dropdown)

Arrière-plan Vecteurs

Fill Section Color 1 (dropdown)

Afficher symbole section Ecraser Save 2D

Auto clip Préserver cotation XY

Preserver murs Cline

Preserve text XY Préserver entités par calque

Afficher motifs Layer 1 (dropdown)

OK Annuler

1. Mode d'affichage (les 2 choix primordiaux doivent être SOLID + 3D (les entités 2D/3D seront affichées en 3D) ou GEOM + 2D (les entités 2D/3D seront affichées en 2D) en plan et 3D en élévation)
2. Position du soleil, modifiable en dynamique depuis la barre d'outils Solide
3. Dans l'onglet caméra cette option peut être ignorée elle n'a de sens que lorsqu'une section est effectuée
4. Affichage des bordures en arrière plan
5. Sauvegarder l'image solide (sera sauvegardée au même endroit que le fichier 2D)
Conseil : choisir résolution 4 au maximum (multiplie la résolution de l'image par le facteur choisi)
6. Paramètres 2D | l'option « sauvegarder motifs » est nouvelle et conserve les motifs de murs après export.

Note : Si l'utilisateur souhaite modifier la caméra après l'avoir créé il peut cliquer sur l'icône  dans le gestionnaire de caméra pour mettre à jour la caméra modifiée

- Après avoir créé un set de caméras :

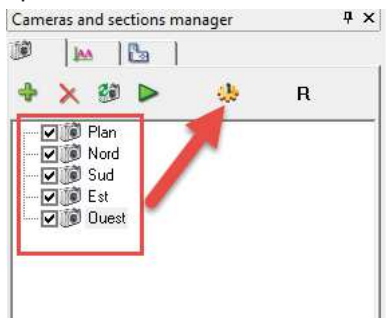

Cliquer sur l'engrenage et choisir « générer la 2D des caméras »

3. Section verticale

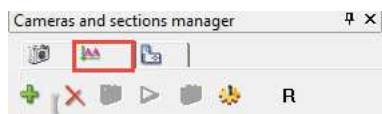

2 solutions sont proposées :

1. Si le modèle est déjà en mode solide

- Depuis la barre d'outils Solide, cliquer sur « créer une section verticale » puis « éditer la section », se placer en vue axométrique et définir la position du plan de section

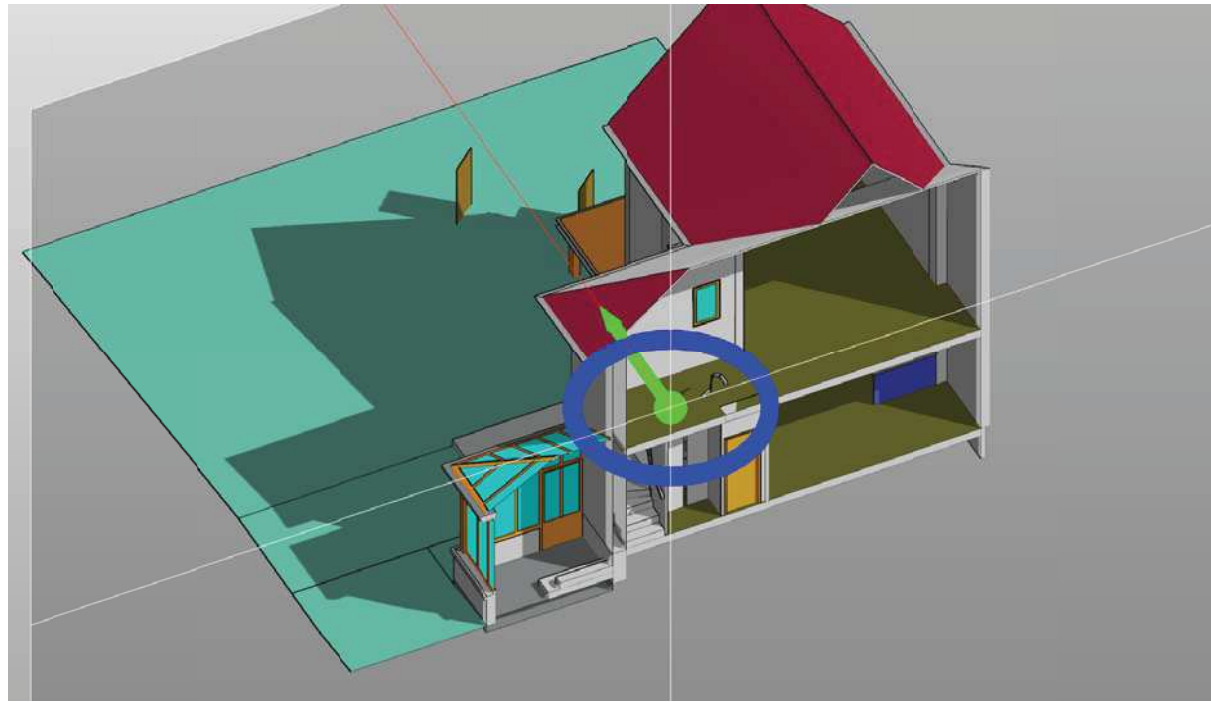

Solid X10



- Lorsque la section est effectuée, il suffit de double cliquer sur l'icône 1 (créer section verticale) pour positionner la caméra en vue orthogonale par rapport à la section créée
- Ensuite il suffit, depuis le gestionnaire de coupes et caméra de cliquer sur le  pour ajouter la section dans ARC+.

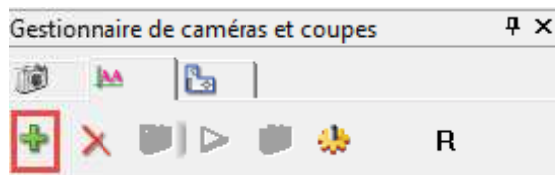

2. Créer la section depuis le mode GEOM

- Il suffit de cliquer sur le  pour créer la section, définir la position du plan de section
 - o Cliquer de gauche à droite résulte en une vue SUD
 - o Cliquer de droite à gauche résulte en une vue NORD
- Il est possible d'ajouter de nouvelles vues de cette même section en cliquant sur

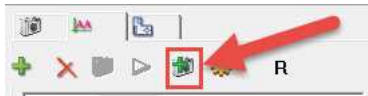

- Pour modifier une vue existante, il suffit de modifier la vue et cliquer sur l'icône



- Il est impossible de modifier une coupe déjà effectuée, il faut en recréer une autre
- Les paramètres SAVE 2D recommandés pour ce type de coupe sont :

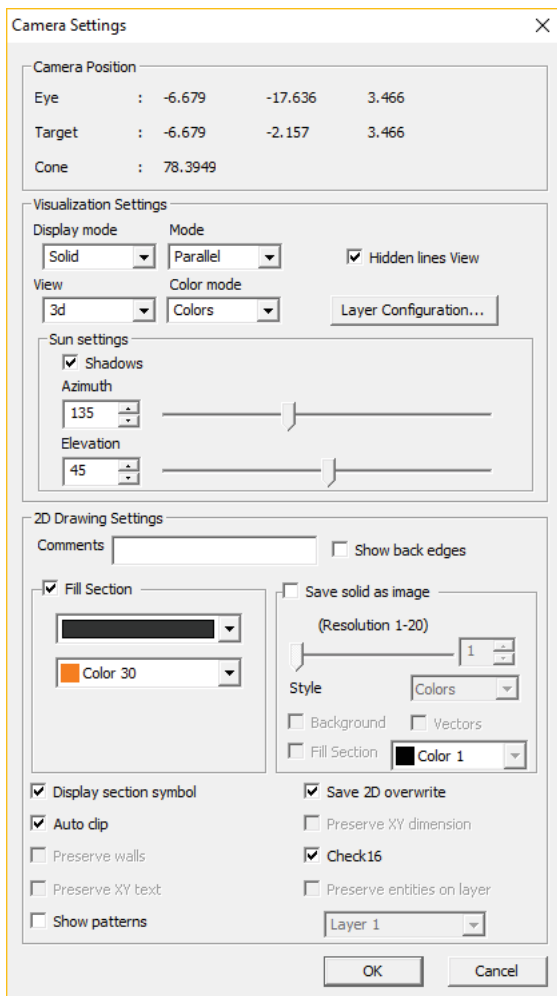

La représentation à définir est : SOLIDE / 3D

4. Section horizontale

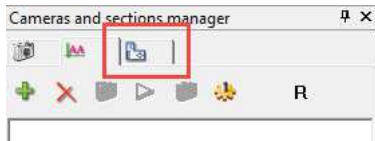

- Peu importe la vue (axo ou autre) après avoir cliquer sur le + afin de créer une section, le modèle se met automatiquement en vue de face pour placer le plan de section
- Après avoir cliqué pour positionner le plan de section, le modèle s'affiche en plan (vue de dessus + solide)

En mode solide, la création de coupe est similaire à la création de coupe verticale

- Génération des coupes
 - o Bien veiller à sélectionner les coupes
 - o Cliquez sur l'icône d'engrenage et choisir « générer toute la 2D »
 - o Les fichiers sont présents et exportés dans un dossier _2D au même emplacement de sauvegarde du fichier

5. Gestion des murs

Il est désormais possible de conserver les murs en tant qu'entité mur et de conserver les motifs 2D insérés lors de la définition du mur.

Pour activer ces options il suffit de double cliquer sur la caméra ou section créée et de cocher les options suivantes :

Paramètres caméra

Position de la caméra

Oeil	:	15.457	8.887	14.789
Cible	:	15.457	8.887	1.922
Cône	:	70		

Paramètres de visualisation

Mode d'affichage Mode

Solid Parallel Lignes cachées

Vue Couleur

3d Colors Config calques...

Paramètres du soleil

Ombres

Azimut

135

Elévation

45

Paramètres 2D

Commentaire: Afficher bordures cachées

Remplir section

Sauver image vue solide

(Résolution 1-20)

1

Style Colors

Arrière-plan Vecteurs

Fill Section Color 1

Afficher symbole section Ecraser Save 2D

Auto clip Préserver cotation XY

Preserver murs Cline

Preserve text XY Préserver entités par calque

Afficher motifs Layer 1

OK Annuler

6. Autres options

6.1. L'option « Afficher bordures cachées » permet d'afficher en pointillés les faces cachées (en arrière plan).

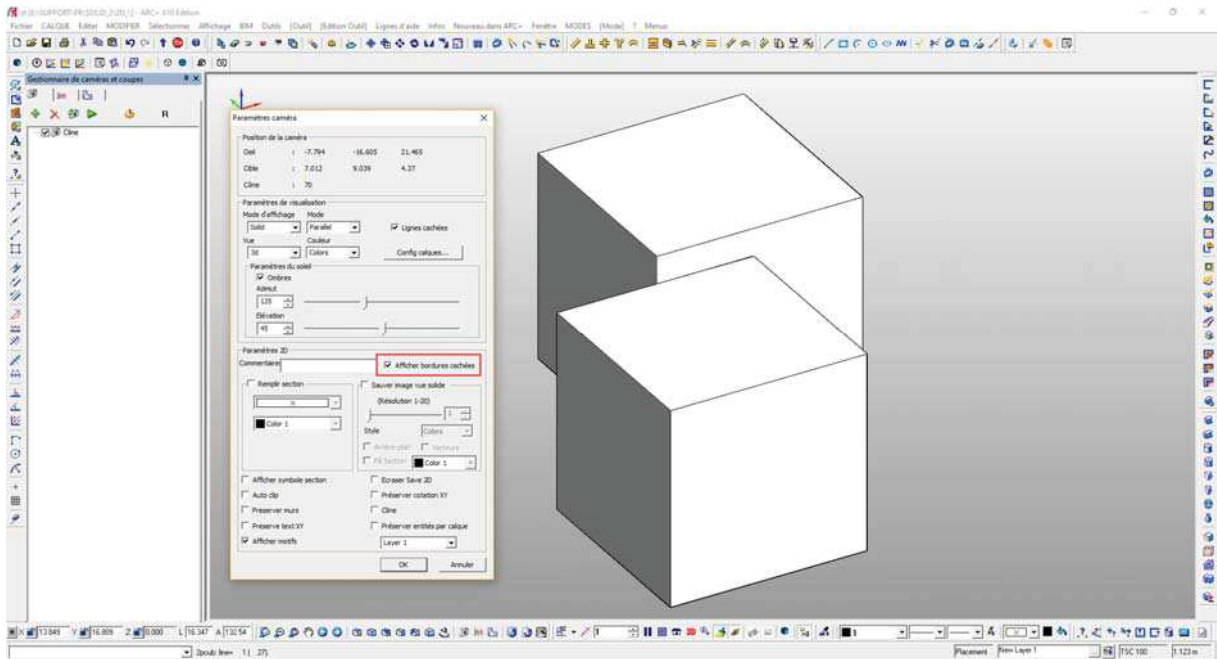

Après génération du fichier 2D :

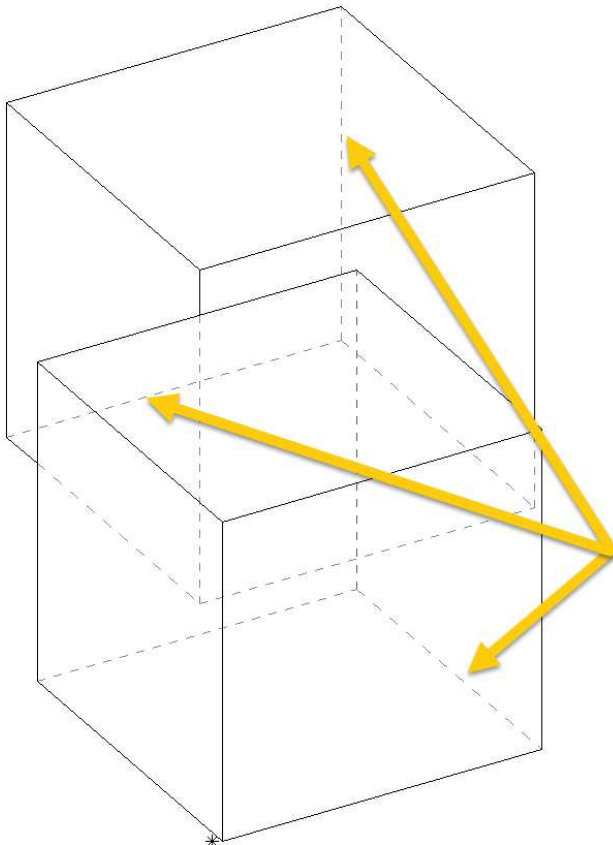

6.2. L'option « Cline » permet de supprimer les lignes superposées